

**Bestell-Nr.:** 5MN238DLC003 | **GTIN (EAN):** 4050737964164

**Produktbeschreibung:** Vega11,4300lm830,DA

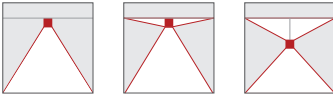

Vega® 11, Office-Leuchte, primäre Lichtlenkung mit Prismenreflektor, aus PMMA, klare Prismenstruktur, BAP65 ( $L \leq 1500 \text{cd/m}^2$ ), Lichtaustritt: direkt/indirekt strahlend, primäre Lichtcharakteristik: symmetrisch, Montageart: abgehängte Montage, Anbau, LED, Bemessungslichtstrom: 4.300lm, Lichtausbeute: 123lm/W, Lichtfarbe: 830, Farbtemperatur: 3000K, Vorschaltgerät: EVG, mit Klemme, 3+2polig, max. 2,5mm<sup>2</sup>, Netzanschluss: 230V, AC, 50Hz, Anschlussleitung inklusiv, Leitungslänge: 1,5m, Bemessungsleistung: 35W, Leuchtgehäuse, rechteckig, abgerundet, aus Aluminium-Profil, eloxiert, weißaluminium (RAL 9006), Länge: 1.250mm, Breite: 350mm, Höhe: 43mm, Leuchtgehäuse-Unterteil, aus Aluminium-Profil, eloxiert, weißaluminium (RAL 9006), aus PC, grau, Schutzart (gesamt): IP20, Schutzklasse (gesamt): SK I (Schutzerdung), Prüfzeichen: CE, Norm: EN 50419, Verpackungseinheit: 1 Stück

4050737964164  
5MN238DLC003

LED 3000K / CRI  $\geq$  80  $\Phi_N$  4300 lm

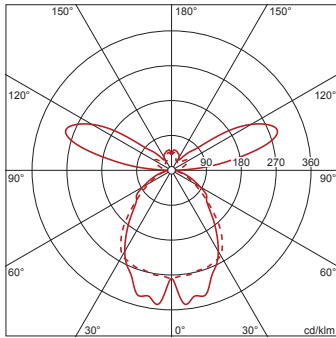

IP 20  

Bestückung: LED  
Gew. (kg): 6,5  
GTIN (EAN): 4050737964164

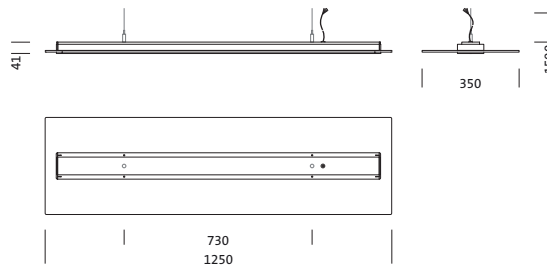

**Bestell-Nr.:** 5MN238DLC003 | **GTIN (EAN):** 4050737964164

**Technische Detailbeschreibung:** Vega11,4300lm830,DA



#### Kenndaten

- Produkttyp: Office-Leuchte
- Produktname: Vega® 11
- Bestell-Nr.: 5MN238DLC003

#### Lichttechnik | Bestückung | Vorschaltgerät

#### Komponente 1

##### Lichttechnik:

- Lichtlenkung: Prismenreflektor aus PMMA, klare Prismenstruktur
- Symmetrie: symmetrisch
- Lichtaustritt: direkt/indirekt strahlend, 60:40
- UGR Blickrichtung längs zur Leuchte: ≤ 16
- UGR Blickrichtung quer zur Leuchte: ≤ 16

##### Bestückung:

- Leuchtmittel: mit LED
- Bemessungslichtstrom: 4300lm
- Lichtausbeute: 123lm/W
- Farbtemperatur: 3000K
- Farbwiedergabeindex: CRI > 80
- Lichtfarbe: 830
- SDCM (Standard Deviation of Colour Matching): MacAdam ≤ 3 SDCM (initial)
- Bemessungsleistung: 35W

##### Betriebsgerät:

- Vorschaltgerät: EVG
- Ansteuerung: DALI

##### Zertifikate, Standards

- Schutzart: IP20
- Schutzklasse: SK I (Schutzerdung)
- Norm: EN 50419
- Prüfzeichen, Kennzeichnung: CE

##### Material, Farbe

- Leuchtgehäuse: Aluminium-Profil, eloxiert, weißaluminium (RAL 9006), rechteckig, abgerundet
- Farbangabe: weißaluminium (RAL 9006)
- Leuchtgehäuse-Unterteil: Aluminium-Profil, eloxiert, weißaluminium (RAL 9006)
- Farbangabe: weißaluminium (RAL 9006)
- Farbangabe: grau

#### Montage

- Montageart, Montageort: abgehängte Montage, Anbau
- Anordnung: Einzelanordnung

#### Elektrischer Anschluss

- Anschluss: Klemme, 3+2polig, max. 2,5mm<sup>2</sup>
- Nennspannung: 230V, 220..240V, 50Hz, AC
- Anschlussleitung: inklusiv, L= 1,5m

#### Abmessung, Gewicht

- Länge: 1250mm
- Breite: 350mm
- Höhe: 43mm
- Gewicht: 6,5kg

#### Lebensdauer

- Bemessungslebensdauer: 50000h (L80/B50) bei UT = 25°C

Bestell-Nr.: 5MN238DLC003 | GTIN (EAN): 4050737964164

Maße: Vega11,4300lm830,DA

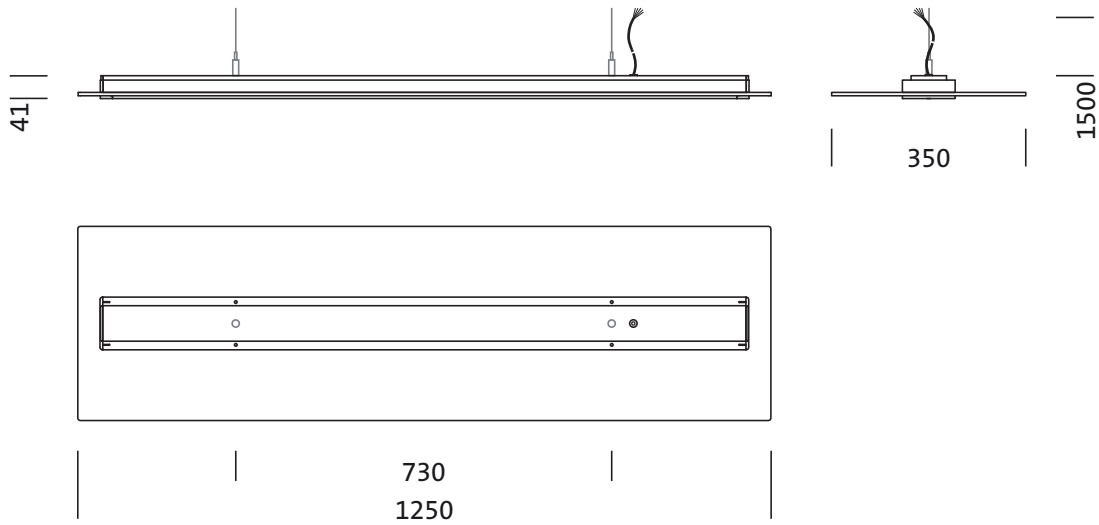

Bestell-Nr.: 5MN238DLC003 | GTIN (EAN): 4050737964164

Planungsdaten: Vega11,4300lm830,DA

**5MN238DLC003: 1x LED**  
3000K / CRI ≥ 80

4050737964164  
5MN238DLC003  
LED 3000K / CRI ≥ 80  $\phi_N$  4300 lm

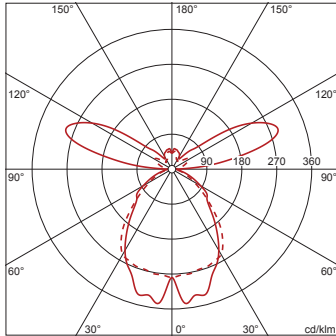

Anzahl Leuchten im Raum						
Reflexionsgrad 70/50/20						
Em(lx)	100		200		500	
Lh(m)	2,5	3,0	2,5	3,0	2,5	3,0
20 m <sup>2</sup>	0,9	1,0	1,7	1,9	4,3	4,8
30 m <sup>2</sup>	1,3	1,4	2,5	2,8	6,4	7,0
40 m <sup>2</sup>	1,6	1,7	3,1	3,4	7,9	8,6
50 m <sup>2</sup>	1,9	2,1	3,8	4,1	9,5	10
75 m <sup>2</sup>	2,8	3,0	5,6	5,9	14	15
100 m <sup>2</sup>	3,6	3,8	7,2	7,6	18	19
500 m <sup>2</sup>	16	16	32	33	80	82

Wartungsfaktor 0,8  $R_h = L_h + 0,5 \text{ m}$

**5MN238DLC003 + 5MN91401:**  
1x LED 3000K / CRI ≥ 80

4050737964164 + 4050737754987  
5MN238DLC003 + 5MN91401  
LED 3000K / CRI ≥ 80  $\phi_N$  4180 lm

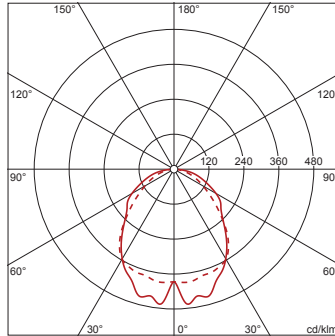

Anzahl Leuchten im Raum						
Reflexionsgrad 70/50/20						
Em(lx)	100		200		500	
Lh(m)	2,5	3,0	2,5	3,0	2,5	3,0
20 m <sup>2</sup>	0,7	0,8	1,4	1,6	3,5	4,0
30 m <sup>2</sup>	1,1	1,2	2,1	2,3	5,3	5,8
40 m <sup>2</sup>	1,3	1,5	2,7	2,9	6,7	7,3
50 m <sup>2</sup>	1,6	1,8	3,2	3,5	8,1	8,8
75 m <sup>2</sup>	2,4	2,5	4,7	5,0	12	13
100 m <sup>2</sup>	3,1	3,3	6,1	6,5	15	16
500 m <sup>2</sup>	14	14	28	29	70	72

Wartungsfaktor 0,8  $R_h = L_h$

**5MN238DLC003 + 5MN91402:**  
1x LED 3000K / CRI ≥ 80

4050737964164 + 4050737755007  
5MN238DLC003 + 5MN91402  
LED 3000K / CRI ≥ 80  $\phi_N$  4250 lm

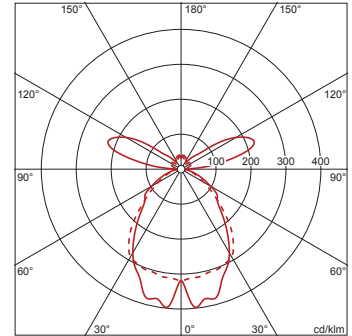

Anzahl Leuchten im Raum						
Reflexionsgrad 70/50/20						
Em(lx)	100		200		500	
Lh(m)	2,5	3,0	2,5	3,0	2,5	3,0
20 m <sup>2</sup>	0,8	0,9	1,6	1,8	4,1	4,6
30 m <sup>2</sup>	1,2	1,3	2,4	2,6	6,1	6,6
40 m <sup>2</sup>	1,5	1,6	3,0	3,3	7,5	8,2
50 m <sup>2</sup>	1,8	2,0	3,6	3,9	9,1	9,8
75 m <sup>2</sup>	2,7	2,8	5,4	5,7	14	14
100 m <sup>2</sup>	3,5	3,7	6,9	7,3	17	18
500 m <sup>2</sup>	15	16	31	32	77	79

Wartungsfaktor 0,8  $R_h = L_h + 0,5 \text{ m}$